



New
21
Design

2024

Belle Cocktail
Straight-line Rib

リブ形状での
不燃認定取得品

建設業許可国土交通大臣許可第8470号

旭コンステック株式会社

本社 〒490-1296 愛知県あま市乙之子八反田12
中部事業部 ☎ 052-445-2022 📠 052-445-2023

東京支店 〒103-0006 東京都中央区日本橋富沢町10-18
日本橋富沢町スクエア 5階
☎ 03-3639-3340 📠 03-3639-3343

<https://product.asachunet.co.jp/>

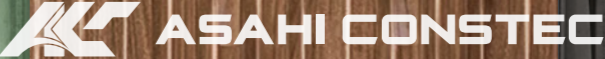

新たなステージへ 三次元装飾パネルベルカクテルは

日本には、古くより愛されてきた伝統文様があり
Belle シリーズでも様々な和柄をモチーフとして取り入れています。

Belle K-CAL は、ケイカル素地製品のため形状の自由度が高く
カタログ品番のみならず様々なオリジナル柄にも対応してきました。

Belle カクテルは、成形技術の向上によりシート貼りが困難だった
彫の深いデザインにもシート貼りが可能となりました。

新たに竹モチーフも加わり、幅広いジャパニーズインテリア空間を実現します。

Belle シリーズ 和柄モチーフ

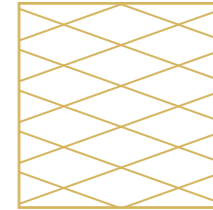

菱

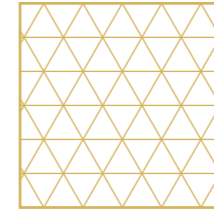

鱗

Belle K-CAL / カクテル
クリスタ系

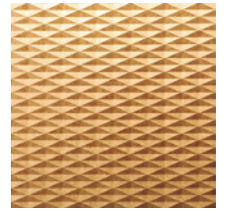

BCCR102

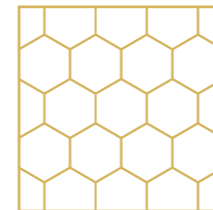

亀甲

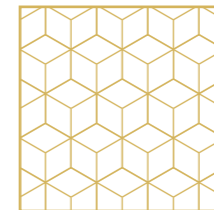

三盛亀甲

Belle K-CAL / カクテル
クリスタ系



BCCR115

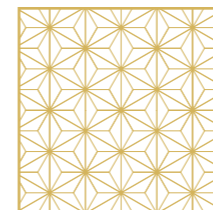

麻の葉



立涌

Belle K-CAL / カクテル
トライアングル系、リーフ系

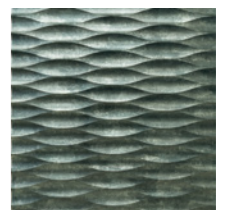

BCLE103

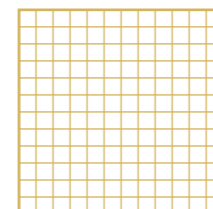

格子



縞

Belle K-CAL / カクテル
ブロック系、リップル系、シンプルデザイン系
SR シリーズ (2022 年発売)



BCSR811
(旧品番: BCSR801)



竹

Belle カクテル
SR シリーズ新品番 (2024 年発売)

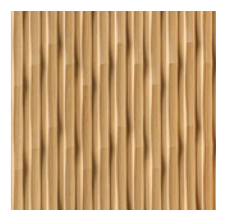

BCSR811

2024



Belle カクテル SR シリーズの表面に切削加工を施したデザインです。
 切削面をランダムに配置し、未切削面をあえて残すことで、竹のような美しさを表現いたしました。

青竹 AODAKE

成長した青竹の幹を思わせるような、
 青みの冴えた明るく鮮やかな青緑色を表現しています。

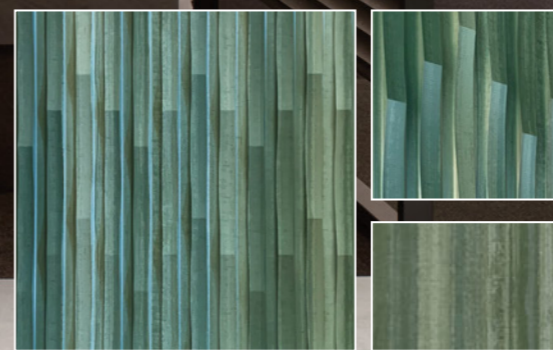

BCSRB1-6520

6520

晒竹 SARASIDAKE

SARASIDAKE

竹のありのままの美しさを映し出した柔らかな色合いにより
 様々な空間に調和します。

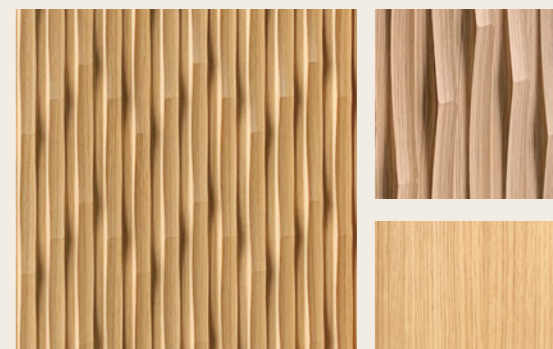

BCSRB1-378

378

煤竹 SUSUTAKE

SUSUTAKE

年月を経て上品な茶褐色へと変化した、詫び寂びを感じ
 させる落ち着いた色味をしています。

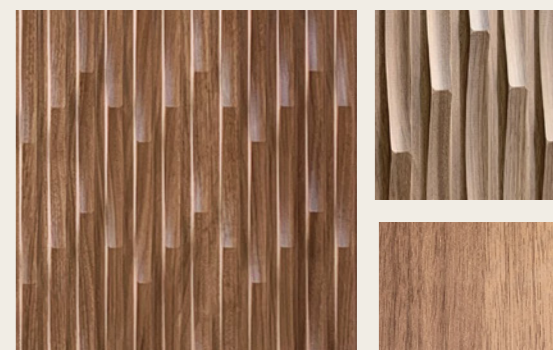

BCSRB1-6006

6006

竹風の表面切削加工には2タイプのデザインがございます。
 形状を活かしたパネルの向きでお使い頂くと陰影が強調され、デザイン形状がより浮かび上がって見えます。

デザイン

1

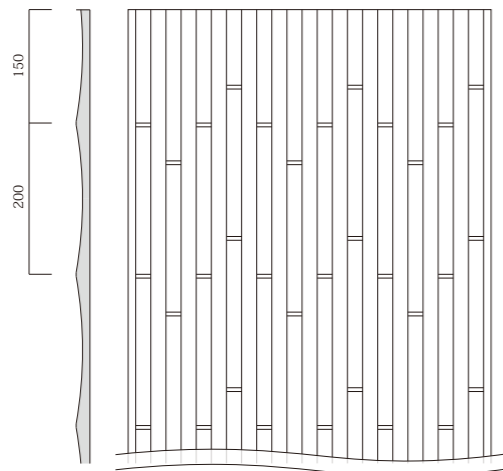

デザイン

2

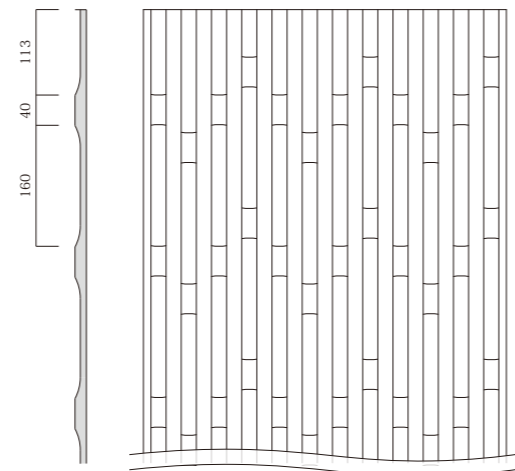

デザイン 1



BCSRB1-6517

デザイン 2

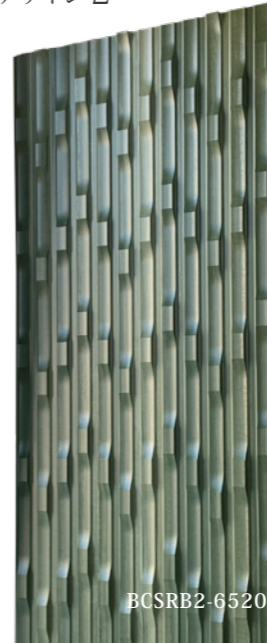

BCSRB2-6520

黒竹 KUROCHIKU

KUROCHIKU

シックで落ち着いた色味の中にも繊細なグラデーションが
 あり、黒竹ならではの艶感を表現しています。



BCSRB1-6517

6517

青竹

AODAKE

成長した青竹の幹を思わせるような、
青みの冴えた明るく鮮やかな青緑色を表現しています。



晒竹

SARASIDAKE

竹のありのままの美しさを映し出した
柔らかな色合いにより様々な空間に調和します。



BCSRB1-6520

(デザイン1)

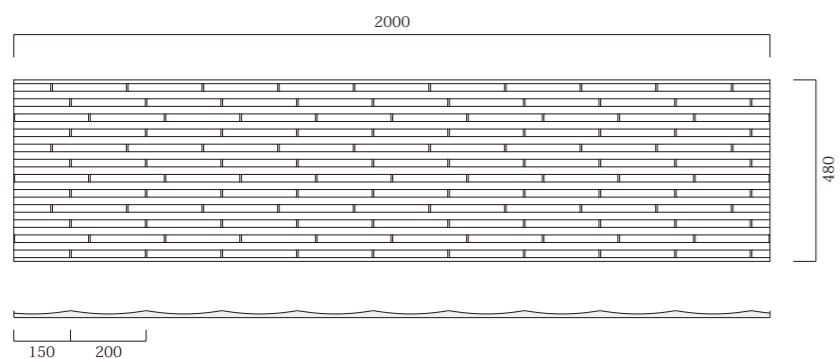

W480×L2000mm
15mm ¥53,400

BCSRB1-378

(デザイン1)

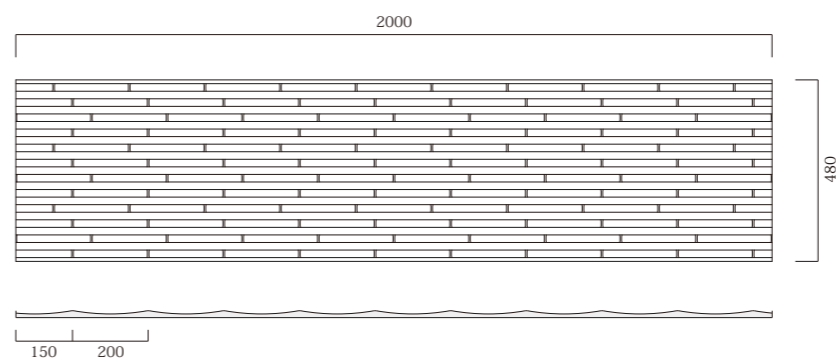

W480×L2000mm
15mm ¥53,400

BCSRB2-6520

(デザイン2)

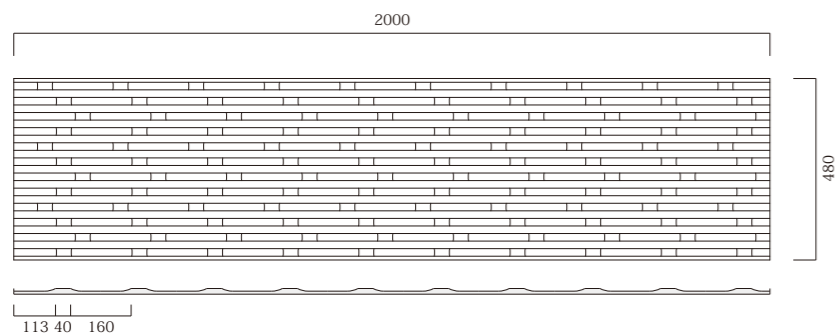
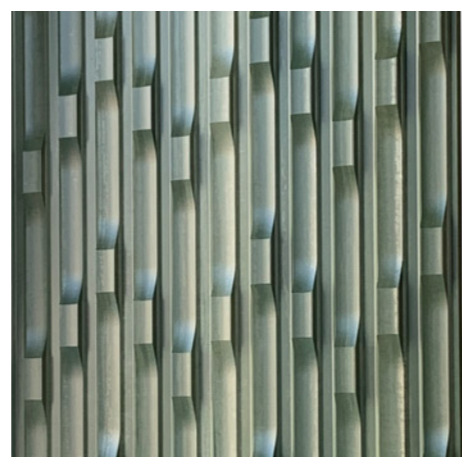
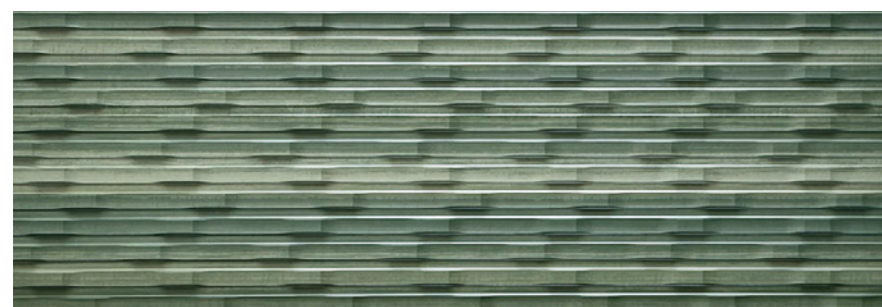

W480×L2000mm
15mm ¥53,400

BCSRB2-378

(デザイン2)

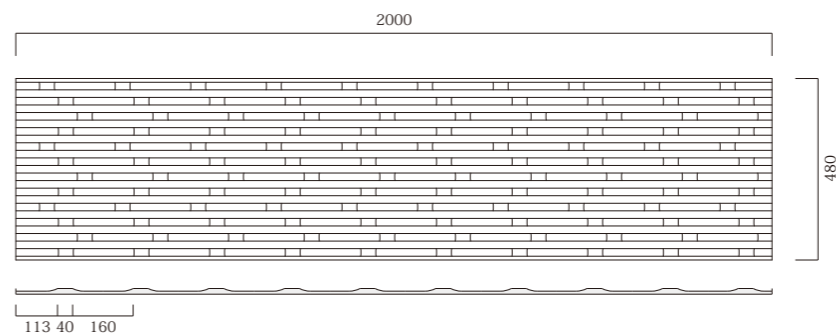
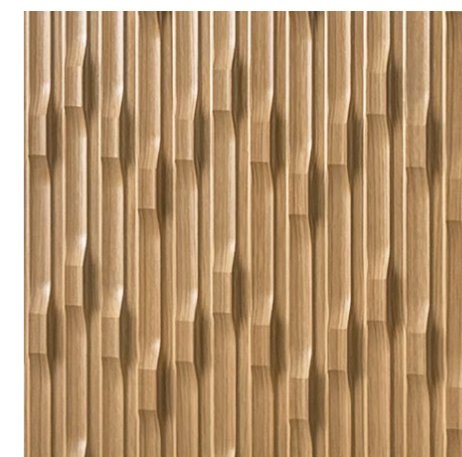
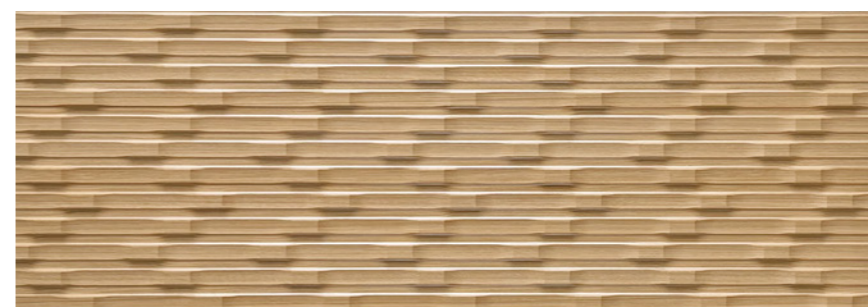

W480×L2000mm
15mm ¥53,400

煤竹

SUSUTAKE

年月を経て上品な茶褐色へと変化した、
詫び寂びを感じさせる落ち着いた色味をしています。



黒竹

KUROCHIKU

シックな色味の中にも繊細なグラデーションがあり、
黒竹ならではの艶感を表現しています。



BCSRB1-6006

(デザイン1)

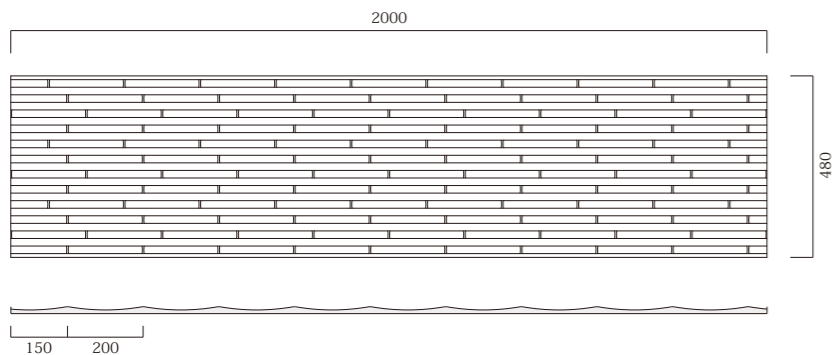
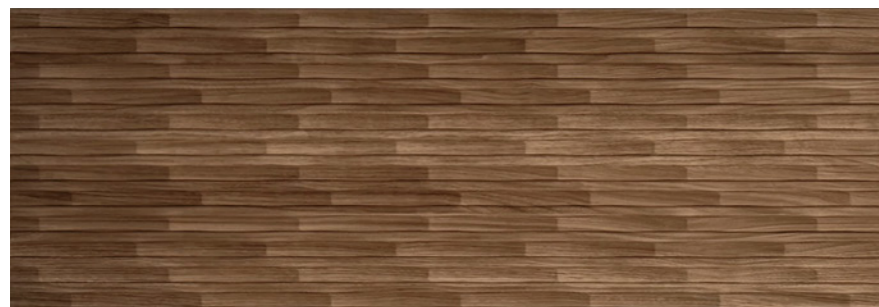

W480×L2000mm
15mm ¥53,400

BCSRB1-6517

(デザイン1)

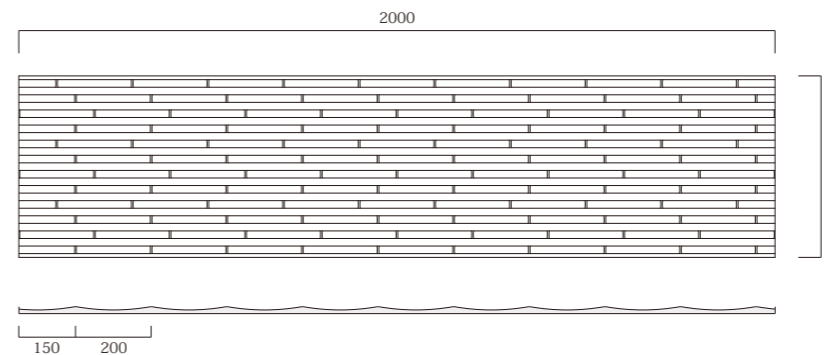
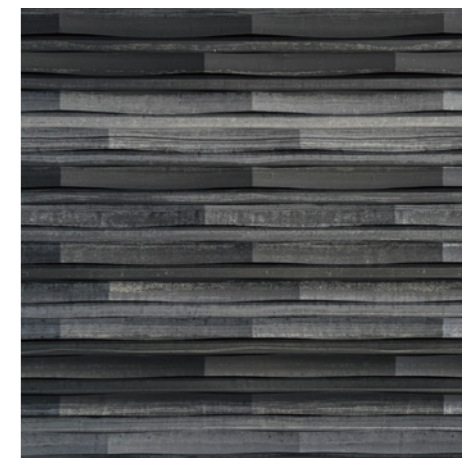

W480×L2000mm
15mm ¥53,400

BCSRB2-6006

(デザイン2)

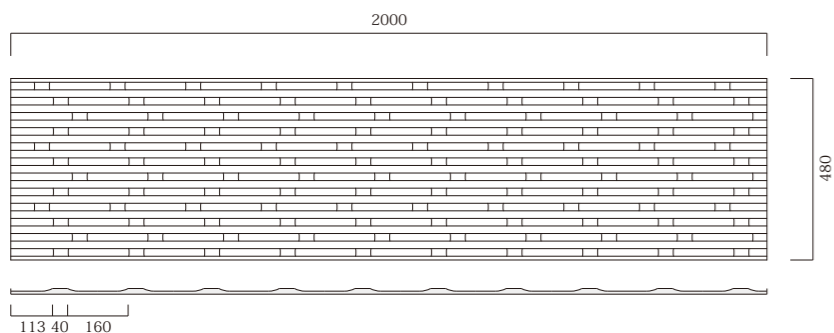
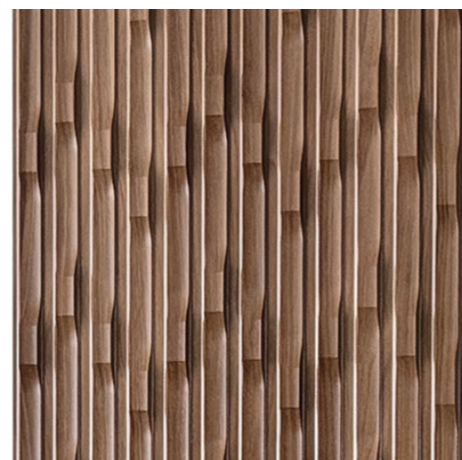
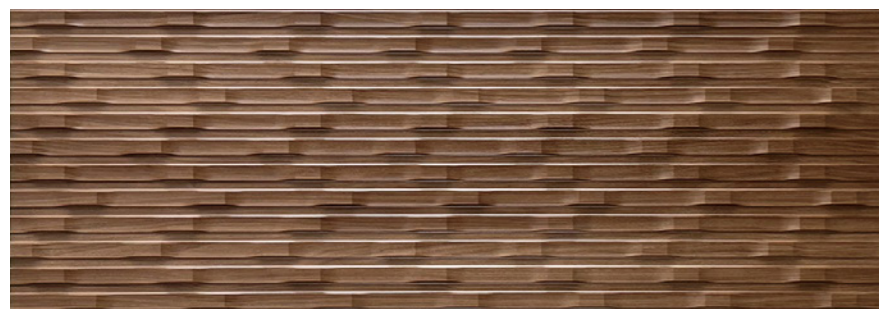

W480×L2000mm
15mm ¥53,400

BCSRB2-6517

(デザイン2)

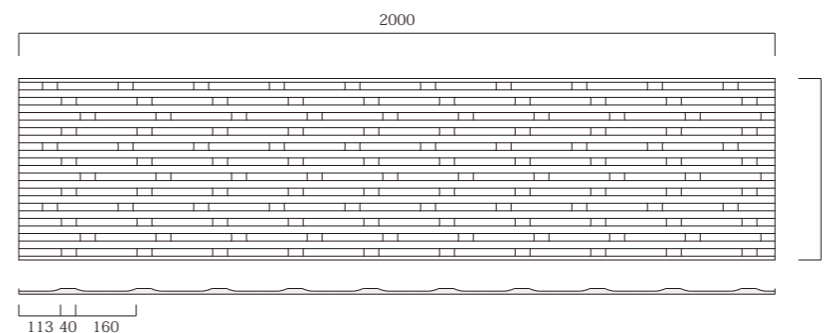
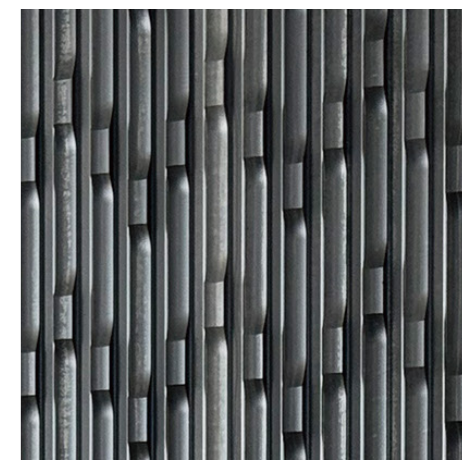
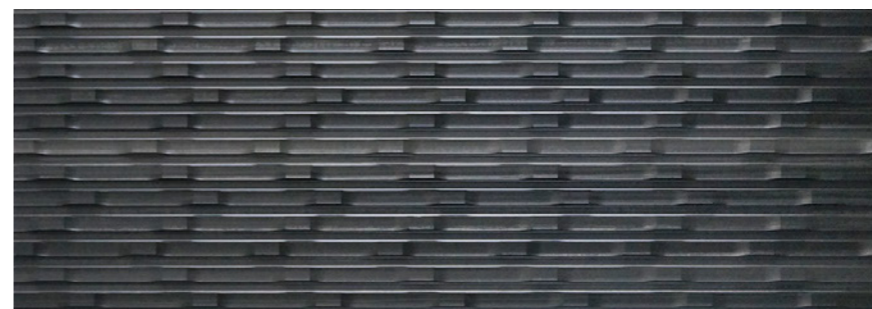

W480×L2000mm
15mm ¥53,400

Belle
カクテル
Premium Panel

リブの直線美が気品を醸し出す
Belleカクテル SRシリーズ

リブ形状での不燃認定取得品

木目だけではない 多彩なシート柄に対応

インテリアカラー基調に合わせた多彩な木目柄や石目柄、メタル柄などをお選びいただけます。また、パネルの小口まで化粧されており、突き付け貼りでも美しく仕上がります。



更なる軽量化を実現

基材デザインを見直し、従来デザインの15mm厚を12mm厚へ変更いたしました。リブの陰影はそのままに、製品価格の低減に寄与します。 (重量 1.8kg減)



寸法安定性に優れる

リブ一体型形状のため寸法安定性に優れた商品です。また、乾式製法のため突板リブパネルよりも短期で納入いたします。(納期: 3週間以内 | 20~30㎡程度)

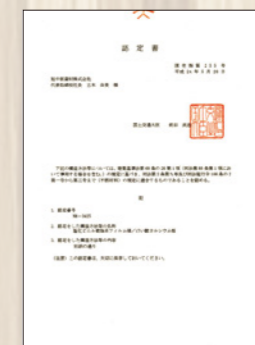

防火認定書

HKタイプ (ケイカル板基材)

不燃認定品 (認定番号 NM-3425)

内装制限部位でご利用いただけます。

使用用途 本製品は内装用(屋内用)になります。屋外での使用はしないでください。

(Sheet No.378)

BCSR915-HK-943

BCSR917-HK-809

BCSR919-HK-6006

癒し

柔らかな色合いにより癒しの空間を実現します。



和み

上品な茶褐色で落ち着いた心と和む空間を実現します。



落ち着き

繊細なグラデーションで落ち着いた空間を実現します。

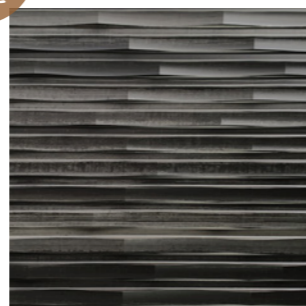

Belleカクテル SR LINEUP

※ 末尾の〇〇〇表記部分は装飾シート番号が入ります。
 ※ 表示価格は、税抜となります。

12ミリ厚 リブ幅不等間隔 曲 曲面对应

BCSR811-HK-〇〇〇 W500×L2000mm
12mm ¥43,900

25P
12mm
13mm
曲

W:500mm L:2000mm

BCSR812-HK-〇〇〇 W480×L2000mm
12mm ¥43,900

30P
12mm
18mm
曲

W:480mm L:2000mm

BCSR813-HK-〇〇〇 W490×L2000mm
12mm ¥43,900

35P
17mm
18mm
曲

W:490mm L:2000mm

BCSR814-HK-〇〇〇 W480×L2000mm
12mm ¥43,900

40P
15mm
25mm
曲

W:480mm L:2000mm

BCSR815-HK-〇〇〇 W500×L2000mm
12mm ¥43,900

50P
30mm
20mm
曲

W:500mm L:2000mm

※ 全ての品番において K-CAL (素地) 品も対応可能です。K-CAL 仕様の場合、法定不燃材の扱いとなります。

15ミリ厚 リブ幅不等間隔 曲 曲面对应

BCSR816-HK-〇〇〇 W500×L2000mm
15mm ¥48,500

50P
30mm
20mm
曲

W:500mm L:2000mm

BCSR817-HK-〇〇〇 W480×L2000mm
15mm ¥48,500

60P
35mm
25mm
曲

W:480mm L:2000mm

BCSR818-HK-〇〇〇 W490×L2000mm
15mm ¥48,500

70P
40mm
30mm
曲

W:490mm L:2000mm

BCSR819-HK-〇〇〇 W480×L2000mm
15mm ¥48,500

80P
45mm
35mm
曲

W:480mm L:2000mm

品番の見方

BCSR814-HK-〇〇〇

基材デザイン選択 + 装飾シート番号

デザイン柄 + シート柄

OK (基材デザインと装飾シート柄の方向は合わせてください)
 NG (方向が合わない)

選択方法

例) ① 基材デザイン選択 (BCSR814) → ② 装飾シート選択 (378) → ③ 完成 (BCSR814-HK-378)

装飾シートは Belle カタログシートバリエーションよりご自由にお選びいただけます。

Belleカクテル SR LINEUP

※ 末尾の〇〇〇表記部分は装飾シート番号が入ります。
 ※ 表示価格は、税抜となります。

リブ幅等間隔

曲 曲面对应

12
ミリ厚

BCSR911-HK-〇〇〇

W500×L2000mm
12mm ¥43,900

20P
10mm
10mm

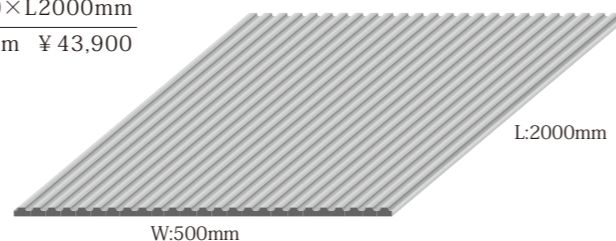

BCSR912-HK-〇〇〇

W480×L2000mm
12mm ¥43,900

30P
15mm
15mm

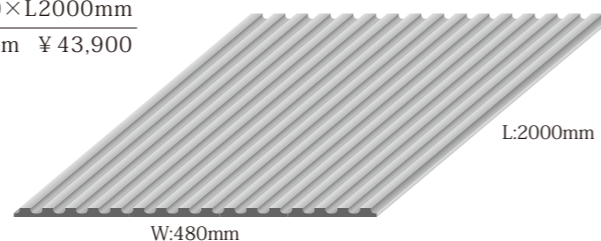

BCSR913-HK-〇〇〇

W480×L2000mm
12mm ¥43,900

40P
20mm
20mm

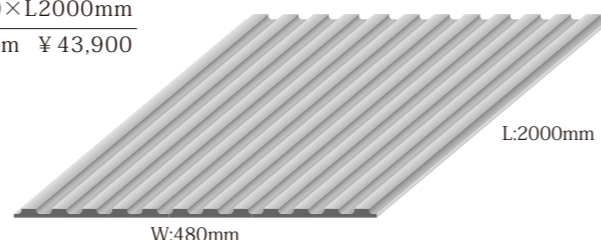

BCSR914-HK-〇〇〇

W500×L2000mm
12mm ¥43,900

50P
25mm
25mm

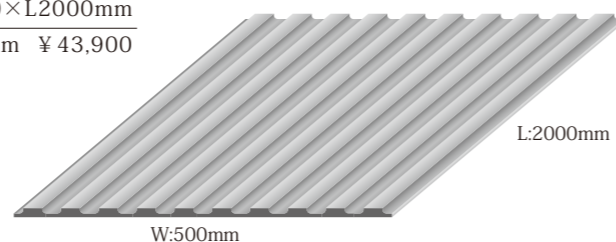
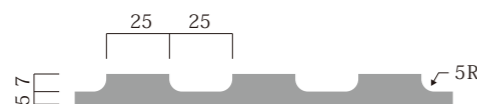

リブ幅等間隔

曲 曲面对应

15
ミリ厚

BCSR915-HK-〇〇〇

W480×L2000mm
15mm ¥48,500

40P
20mm
20mm

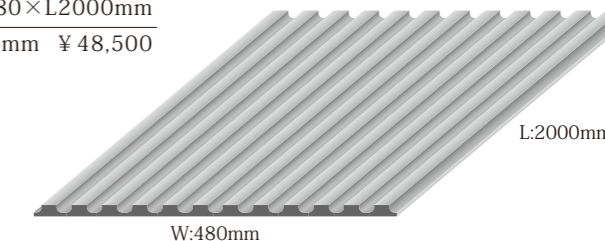

BCSR916-HK-〇〇〇

W500×L2000mm
15mm ¥48,500

50P
25mm
25mm

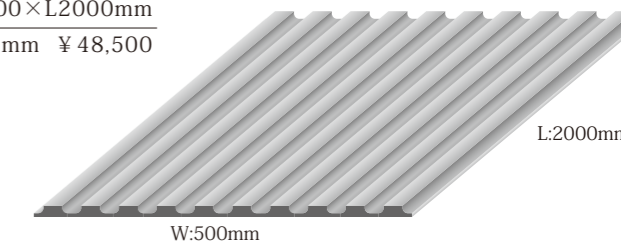
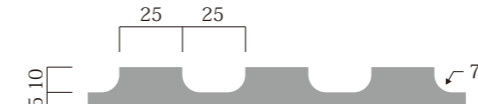

BCSR917-HK-〇〇〇

W480×L2000mm
15mm ¥48,500

60P
30mm
30mm

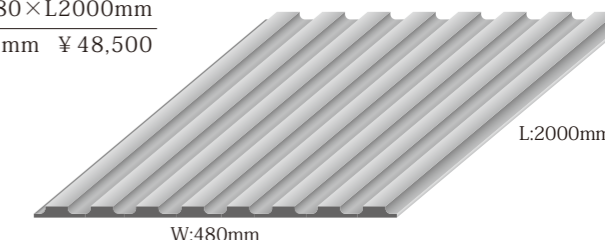
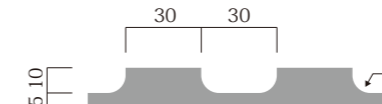

BCSR918-HK-〇〇〇

W490×L2000mm
15mm ¥48,500

70P
35mm
35mm

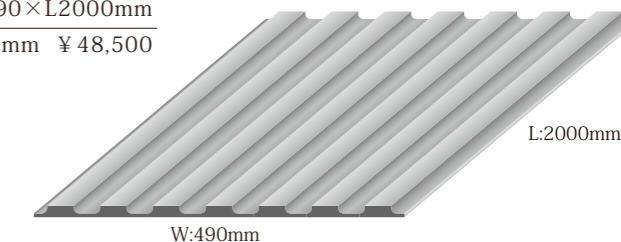
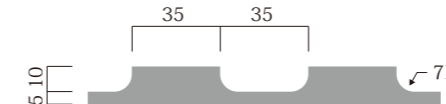

BCSR919-HK-〇〇〇

W480×L2000mm
15mm ¥48,500

80P
40mm
40mm

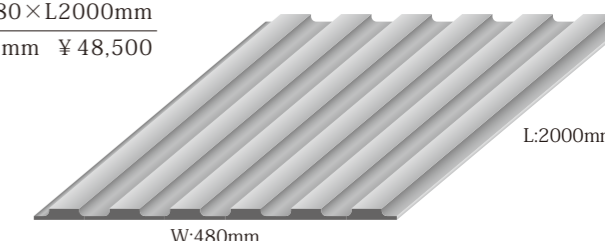
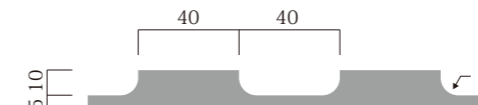

Belleカクテル SR LINEUP

リブ幅ランダム

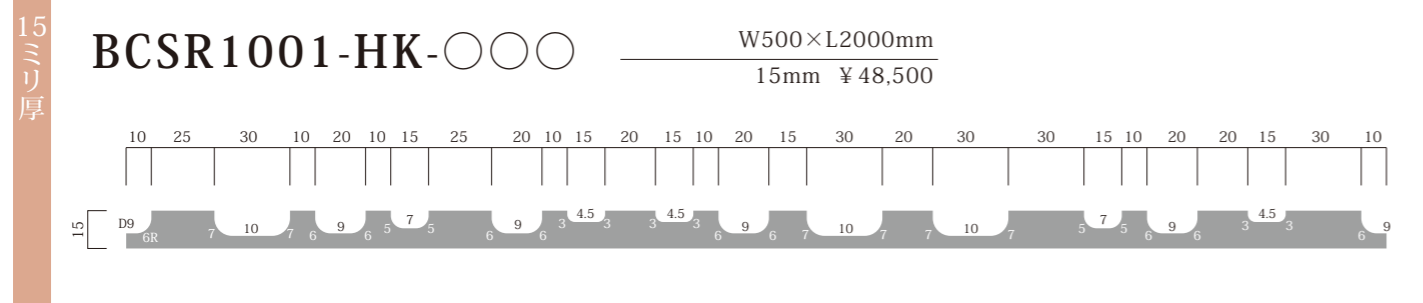

画像はイメージです。

曲面对応



断面形状 (BCSR912 曲面对应加工)

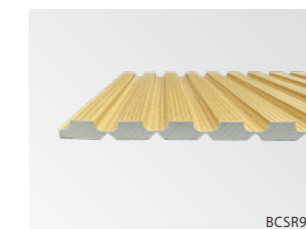
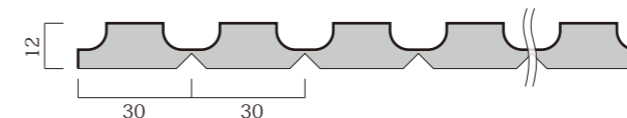

曲面对应品 断面

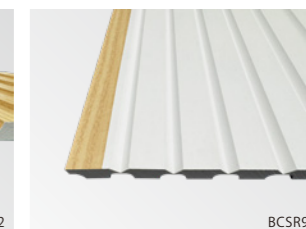

曲面对应品 裏面

曲面对应パネル割付方法 (内R・外R対応)

① 曲面部中央起点の場合



② 端部起点の場合

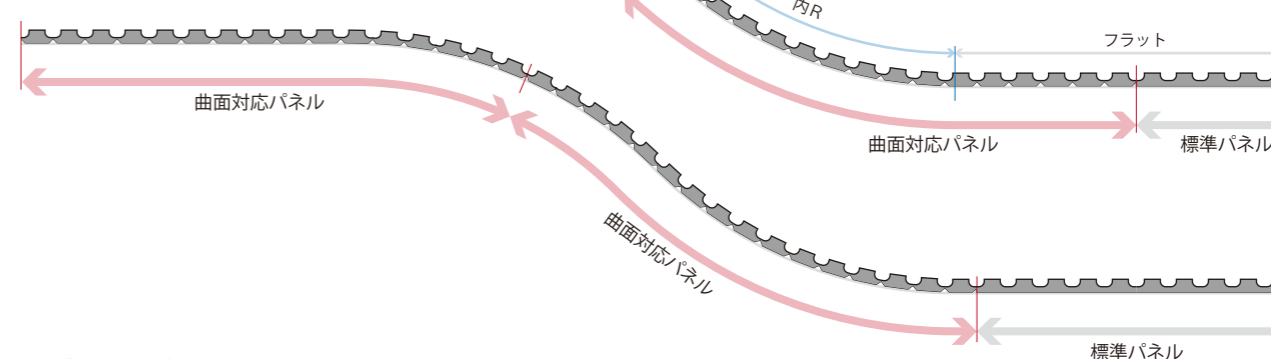

曲面对应加工 可能品番

品番	ピッチ幅 (mm)	サイズ (mm)	内R・外R対応値 (mm)
BCSR811	25	12×500×2000	300以上
BCSR812 / BCSR912	30	12×480×2000	400以上
BCSR813	35	12×490×2000	450以上
BCSR814 / BCSR913	40	12×480×2000	500以上
BCSR915	40	15×480×2000	500以上
BCSR815 / BCSR914	50	12×500×2000	650以上
BCSR816 / BCSR916	50	15×500×2000	650以上

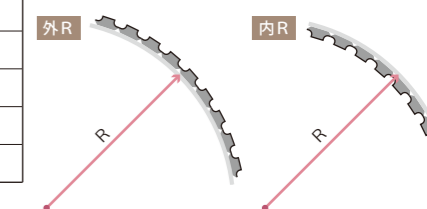

※ 曲面对应加工をしたものは、不燃認定品(NM-3425)の対象外となります。
 ※ 強度に関しては、別途技術資料を参照ください。
 ※ 加工費は、別途お問い合わせください。

Sheet Variation

木目調



378 オーク(柎)



577 チェリー(柎)



963 チェリー(柎)



967 チェリー(柎)



917 しおじ(柎)



918 アッシュ(柎)



596 オーク(柎)



916 杉(柎)

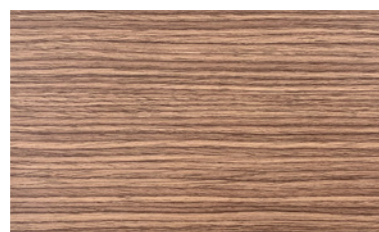

768 ウォールナット(柎)



6006 ウォールナット(柎)



448 オーク(柎)



943 しおじ(柎)



761 桜(柎)



809 オーク(柎)



6023 アカシア(柎)

石目調

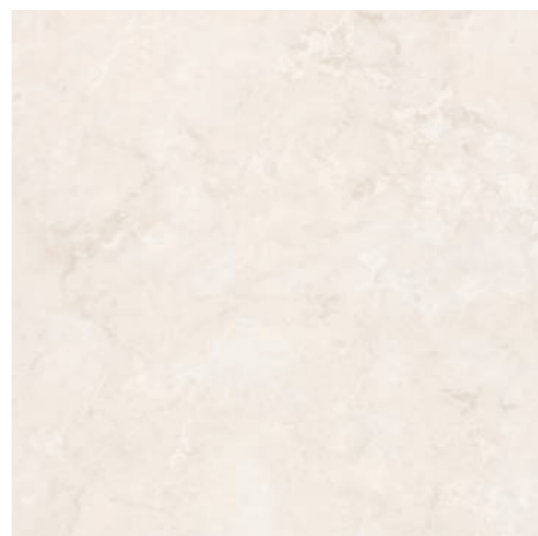

839 ボテチーノ

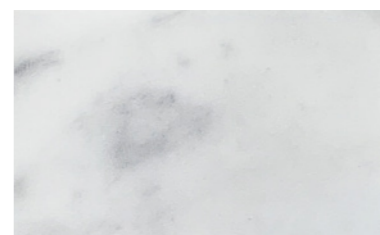

836 ホワイトカララ

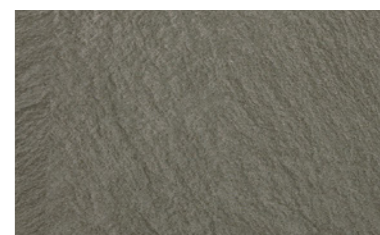

6542 スレートブロック

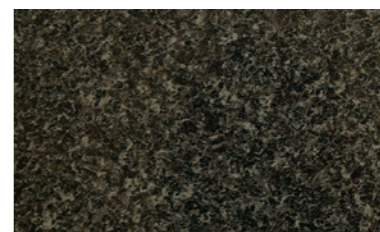

865 みかげ石

メタル調



218 錆

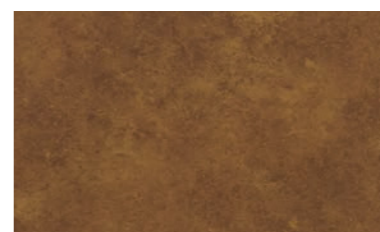

217 錆



219 錆

レザー調

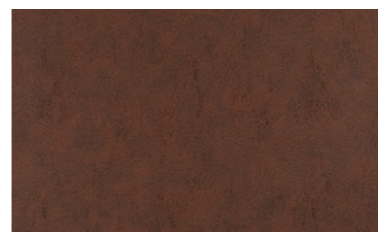

827 レザー

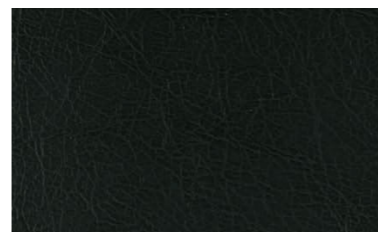

813 レザー

※ 不燃認定品(NM-3425)は、パロアシート限定となります。上記の他、パロアシートカタログよりお選びいただけます。製品の特性上、見本シートの質感(光沢)とは大きく異なる場合がございます。



(標準パネル)

両面テープ併用接着工法

下地には合板、石膏ボードをご使用ください。その他の下地の場合はご相談ください。

施工要領

① 下地の確認と清掃

下地が十分に乾燥し、油分、ゴミ、埃などの付着がないことを確認してください。
下地の通りが通っているかを確認してください。
下地面に不陸が無く、水平・鉛直が正確であるか確認してください。
ビス頭など表面に突起物がないことを確認してください。

② 墨出しと割付け

施工部分の墨出しを行います。腰壁に施工するときは、上端部のライン(基準線)が完全に水平であること、全ての垂直ライン(基準線)が完全に垂直であることに注意してください。

③ 下地処理

表面補強、耐水性向上の為にプライマーをパネル裏面と下地面に塗布し、30分以上乾燥させます。
(パネル裏面は工場にてシーラー処理済みです。)

④ 両面テープの貼付け

所定の位置に両面テープを貼り付け、強く押さえ込むようにして密着させます。
(一度剥がれたテープは再使用せず、新しいテープを使用してください。)

⑤ 接着剤の塗布

接着剤を5Φ程度のビード状に塗布してください。

⑥ 両面テープの剥離紙除去

⑦ パネルの貼付け

接着剤塗布後、10分以内にパネルを所定の位置に確実に貼り付けます。
両面テープの位置を手で押さえ込むように加圧し、十分に密着させます。
(両面テープにて仮固定することになります。パネルのずらし修正が出来ないので注意してください。)
※天井・天井の下がりに貼る場合は、必ずビスを使用して確実に固定できるよう、対応をお願いします。

⑧ 養生

接着剤が硬化するまで夏季は1日以上、冬季は3日以上での養生を行います。

推奨材料

■ 推奨接着剤工法1〈アイカM工法〉

用途	メーカー	商品名
一次接着	アイカ工業(株)	両面テープZK-31
二次接着	アイカ工業(株)	アイカエコエコボンドSE-1

■ 推奨接着剤工法2〈コニシTM工法〉

用途	メーカー	商品名
一次接着	コニシ(株)	TMテープW1-20
二次接着	コニシ(株)	ボンドMPX-1

接着要領

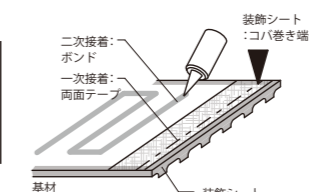
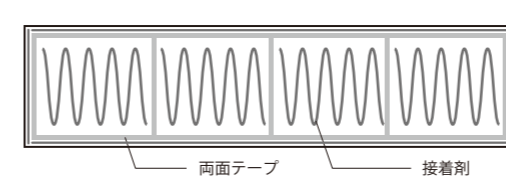

両面テープ・接着剤 使用量目安

パネルサイズ 約480×2000mmの場合		
施工箇所	使用材料	使用量目安
壁面	両面テープ	約6.0m
	接着剤	約0.7本

施工方法

(曲面对応パネル)

両面テープ併用接着工法

出隅、入隅とも下地に合わせて押さえつけるようにして施工してください。

施工要領

① 下地の確認と清掃

下地が十分に乾燥し、油分、ゴミ、埃などの付着がないことを確認してください。
下地面に不陸が無く、水平・鉛直が正確であるか確認してください。
ビス頭など表面に突起物がないことを確認してください。

② 墨出しと割付け

施工部分の墨出しを行います。上端部のライン(基準線)が完全に水平であること、全ての垂直ライン(基準線)が完全に垂直であることに注意してください。

③ 下地処理

表面補強、耐水性向上の為にプライマーをパネル裏面と下地面に塗布し、30分以上乾燥させます。
(パネル裏面は工場にてシーラー処理済みです。)

④ 両面テープの貼付け (接着要領参照)

所定の位置に両面テープを貼り付け、強く押さえ込むようにして密着させます。
※短辺側は両面テープを貼らないでください。(下記写真④参照)

⑤ 接着剤の塗布 (接着要領参照)

両面テープの間にビード状に塗布します。溝部へ入り込むため、軟らかいうちに施工してください。
両端のVカット溝部に接着剤が入り込むように、点状に塗布してください。

⑥ 両面テープの剥離紙除去<1枚目> (下記写真⑥参照)

両面テープの端から5cm程度剥離紙を剥がし、90°外側に軽く折ります。(四隅とも折り曲げる)

⑦ パネルの貼付け

接着剤塗布後、すばやく(10分以内)パネルを所定の位置に確実に貼り付けます。

<1枚目(基準パネル)>

両面テープの四隅を下地に接着させないようにしながら、パネルを墨出し線に合わせます。

所定の位置に合うように調整した後、四隅を押さえ固定します。

外側に出ている剥離紙を引張りパネルから剥がし、両面テープの位置を手で押さえ込むように加圧して十分に密着させます。

<2枚目以降>

剥離紙を全て剥がし、1枚目に突き付けて片側を逃がすようにして端部より順に貼り付けてください。

(両面テープにて仮固定することになります。パネルのずらし修正が出来ないので注意してください。)

⑧ 養生

接着剤が硬化するまで夏季は1日以上、冬季は3日以上以上の養生を行います。



② 墨出しと割付け

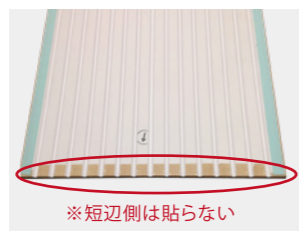

④ 両面テープの貼付け

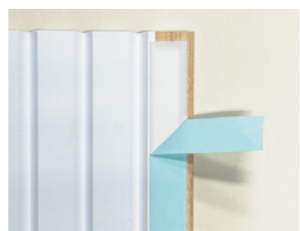

⑥ 両面テープの剥離紙除去(1枚目)



⑦ パネルの貼付け

接着要領

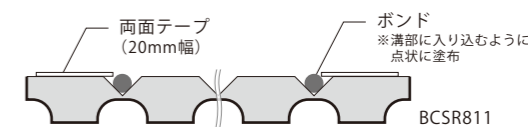
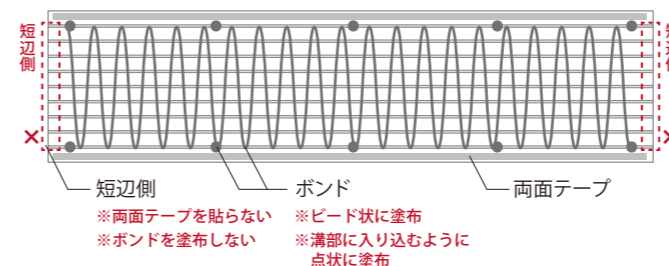

※BCSR811の場合、基材平部幅より両面テープ幅が大きくなりますが、曲面施工時にも基材と干渉しないため問題ありません。

切断加工

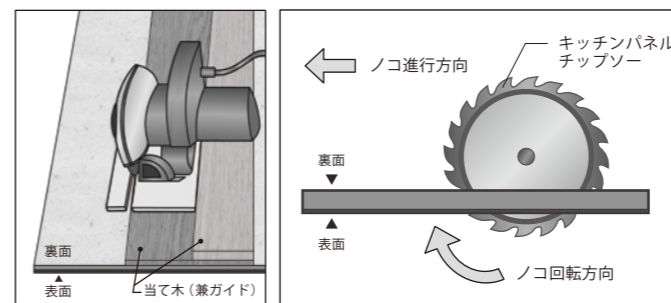

カッティングは鋸により表面の装飾シート側から切り落としてください。チップソーの使用は切断面の毛羽立ちの恐れがあるため控えてください。

<推奨品> キッチンパネルチップソー
刃厚1.0~1.5mm、刃数70~120P の刃物をご使用ください。

※小口面が化粧されていない状態になるので、ジョイナー納まりとるようにしてください。また、装飾シートの剥がれ防止のために、シリコンシーラント等により、小口面の被膜をお願い致します。

注意事項(切断位置)

本製品の切断位置については制約がございます。幅方向のカット位置は山部・谷部の中心のみとなります。山部・谷部の切り替わり部分で切断すると、破損の恐れがあります。

